

VEICHI

AC310 Высокопроизводительный преобразователь частоты с векторным управлением



VEICHI

Suzhou Veichi Electric Co., Ltd

No.1000 Songjia Road, Guoxiang street, Wuzhong Economic and Technological Development Zone, Suzhou
Тел.: +86-512-66171988
Факс: +86-512-6617 3610

Facebook: <https://www.facebook.com/veichigroup>
Whatsapp: +86- 138 2881 8903
<https://www.veichi.org/>



Official Website

*Издание от января 2021 г. Может быть изменено без предварительного уведомления.

Veichi Electric Co.,Ltd. С момента своего основания компания специализируется в области передачи электроэнергии и управлении производственными процессами. Это высокотехнологичное предприятие, занимающееся исследованиями и разработкой, производством и продажей изделий для автоматизации производства. Компания удостоена почетных наград "Центр корпоративных технологий провинции Цзянсу", "Частное технологическое предприятие провинции Цзянсу" и "Конкурентный бренд в области управления перемещением". После многих лет независимых исследований и разработок компания разработала ряд запатентованных технологий с независимыми правами интеллектуальной собственности. По состоянию на 31 декабря 2020 года было получено в общей сложности 103 патента, включая 18 патентов на изобретения.

Компания имеет научно-исследовательские и производственные базы в Сучжоу и Шэньчжэне, а также управляет дочерней компанией в Индии. В настоящее время компания ведет бизнес во многих странах и регионах, предоставляя глобальным клиентам конкурентоспособные, безопасные и надежные продукты и услуги.

Компания предлагает широкий ассортимент продукции, включая частотные преобразователи мощностью от 0,4 кВт до 1200 кВт, сервосистемы мощностью от 50 Вт до 200 кВт, контроллеры перемещения, ПЛК и ЧМИ. Продукция широко используется в грузоподъемном, горнодобывающем оборудовании, на железнодорожном транспорте, в производстве станков, компрессоров, пластмасс, фотогальванических устройств, строительных материалов, роботов/манипуляторов, при печати и производстве упаковки, при изготовлении текстильного и химического волокна, в металлургии, муниципальном управлении, нефтяной, химической и других отраслях промышленности.

Компания имеет 13 сервисных пунктов в Китае и сотрудничает с 122 дилерами. Каналы сбыта охватывают 31 провинцию и город по всей стране, а также регионы Гонконг, Макао и Тайвань, образуя широкомасштабную и эффективную сеть сбыта и обслуживания для предоставления клиентам высококачественной продукции и эффективного сервиса.

По состоянию на декабрь 2020 года во Flextronics работает более 900 сотрудников, из которых более 200 занимаются НИОКР, что составляет 25% от общего числа сотрудников. Компания стремится поддерживать позитивную рабочую атмосферу и предоставлять сотрудникам возможность для развития, чтобы позволить каждому сотруднику быть профессиональным, эффективным и преданным своему делу, быть частью делового сообщества и вместе завоевывать будущее.

Flextronics в будущем будет продолжать придерживаться философии бизнеса "ориентированного на рыночный спрос и технологические инновации", расширять и укреплять основные направления бизнеса, такие как инверторы, сервосистемы и контроллеры перемещения, а также интеллектуальный Интернет вещей, и всегда будет привержена предоставлению высококачественных продуктов и услуг. Благодаря нашим собственным усилиям содействовать развитию технологий электроприводов и промышленного управления, вносить вклад в пределах наших возможностей.



Серия AC310

высокопроизводительный частотный преобразователь

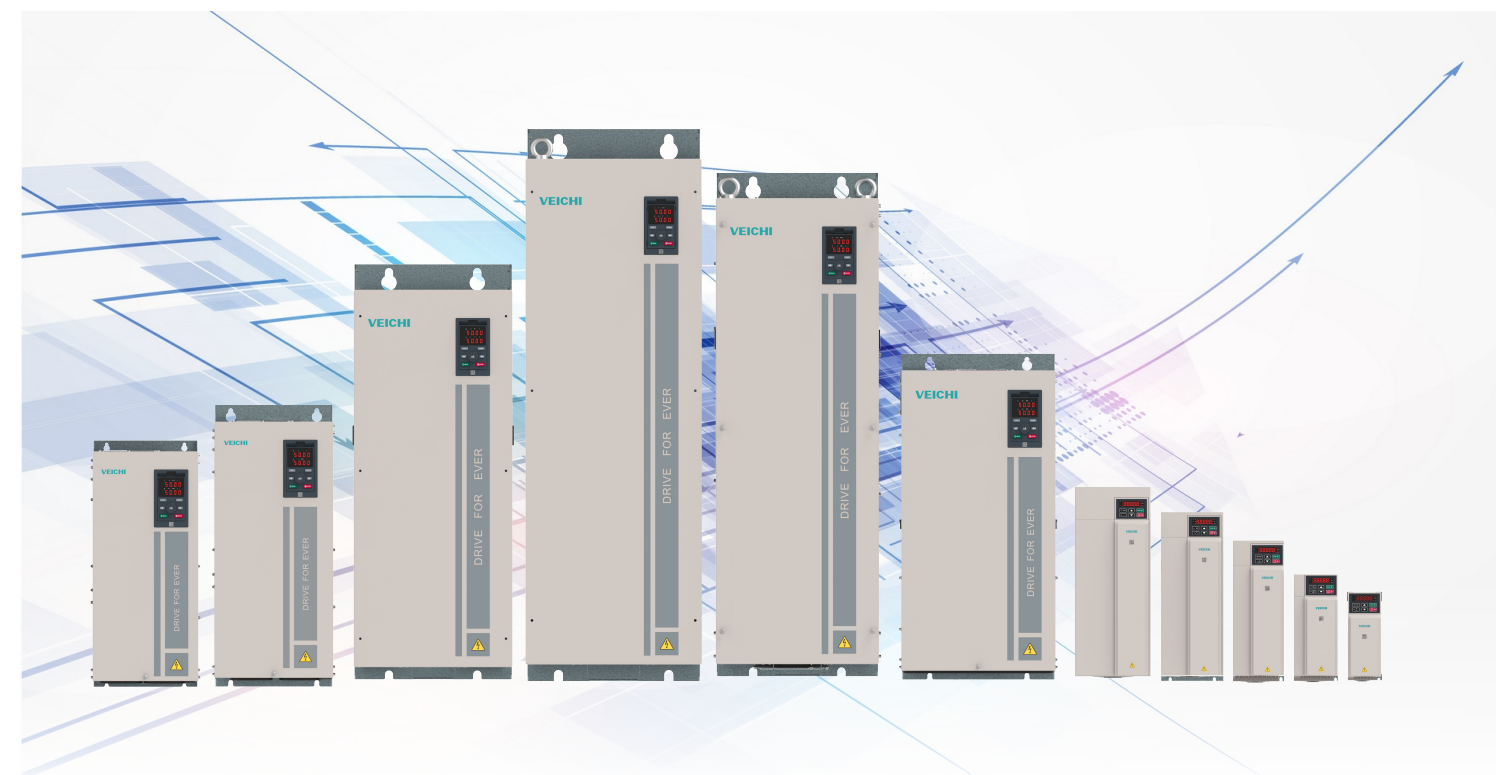

Простой по типу,
высокопроизводительный
по сути

Унаследовавший платформенную технологию Flextronics;
Ведущая в отрасли векторная технология;
Синхронный/асинхронный комбинированный режим;
Интегрирующий отраслевые приложения, оптимальный выбор;



Сделано без излишних
усложнений

Простая проводка, клеммы европейского образца, экономия времени на проводку, снижение затрат;
Унифицированное расположение внутренних элементов, оптимизированы кнопки панели управления, простота в использовании;
Простая настройка, специальное программное обеспечение;
Время и трудности;



Компактная конструкция
Инверторе в форме книги

Компактный корпус в форме книги, экономия объема до 60%; Прямой сквозной отвод тепла вверх и вниз, несколько инверторов могут быть установлены рядом с устройством, значительно экономия объем электрического шкафа;

Высокопроизводительный инвертор серии AC310

Инвертор серии AC310 — это высокопроизводительный инвертор с векторным управлением, который является продолжением концепции дизайна аппаратной платформы AC300 компании Flextronics. Сочетает лучшие характеристики поколения Flextronics и инновационные решения. В инверторе не только используется ведущая в мире технология векторного управления, но и применяются методы управления различными формами нагрузки, такими как разделение напряжения и частоты питания EPS на основе совместимого управления асинхронными и синхронными двигателями. Для обеспечения высокой производительности и надежности, рационального расположения деталей, сохранения компактного дизайна корпуса в форме книжки, простоте использования и отраслевой специфике конструкции и унификации выбора продукта клиентами инвертор оснащен большим количеством портов расширения и разнообразными аксессуарами для достижения характеристик высокой производительности, высокой надежности, высокой плотности мощности и широкой применимости.

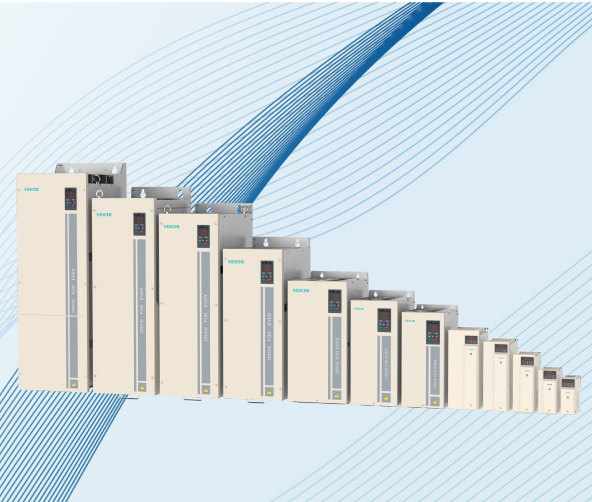

Характеристики изделия

Обзор характеристик

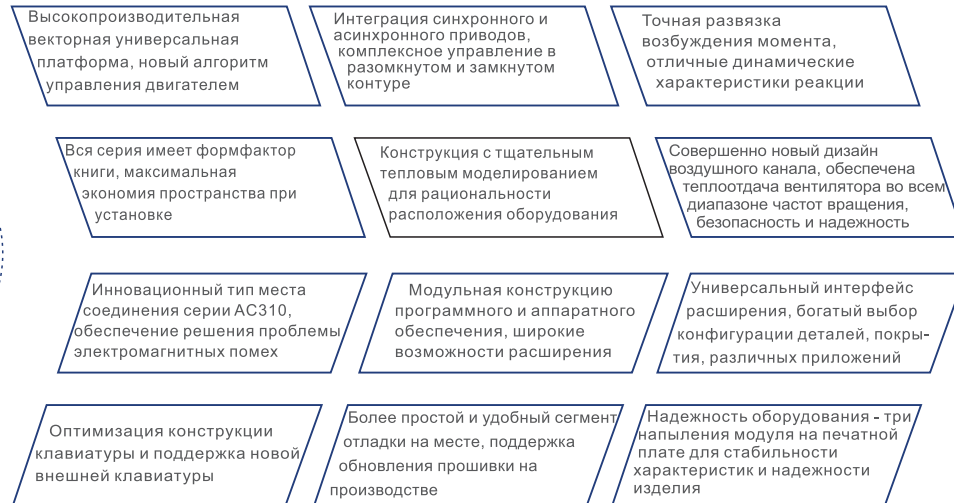

Общая спецификация

Серия AC 310	
Питание	Однофазное 220 В 50/60 Гц 0,75-220 кВт
	Три фазы 220 В 50/60 Гц 0,75-220 кВт
	Три фазы 380 В 50/60 Гц 0,75-1200 кВт
Вход	Допустимое колебание напряжения
	Допустимое колебание частоты
	Кэффициент искажения
Выход	Выходное напряжение
	Диапазон выходной частоты
	Перегрузочная способность

Эксплуатационные характеристики

Поддержка нескольких типов двигателей/нагрузок

По сравнению с другими преобразователями, которые могут управлять только соответствующими двигателями, инверторы серии AC310 могут работать с разнообразными потребителями, управлять обычными трехфазными асинхронными двигателями, двигателями с переменной частотой, серводвигателями переменного тока, синхронными двигателями с постоянными магнитами, высокоскоростными синхронными двигателями, шпиндельными двигателями, синхронными редукторными двигателями, моментными двигателями, линейными двигателями и т.д.



Выбор режима управления

Режим управления	Управление скоростью	Управление моментом	Управление положением	Применимый двигатель
Режим VF	●			Асинхронный двигатель
Разделение частоты напряжения	●			Моментный двигатель, источник питания EPS, последовательный резонанс
Высокопроизводительный вектор без PG	●	●		Асинхронный, синхронный с постоянными магнитами С высокоэффективным PG-вектором
Asynchronous, permanent magnet synchronous, synchronous reluctance	●	●	●	Асинхронные; синхронные с постоянными магнитами; реактантный (реактивный) синхронный

Стандартное решение для «специального» использования

В AC310 воплощен тот же инновационный принцип серии 300, сохранены оригинальные характеристики изделия, простота выбора в соответствии с задачей и высокая конкурентоспособность на рынке. Расширенные промышленные функции. Может иметь расширенный набор параметров в соответствии с отраслью использования, а также интегрировать несколько отраслевых параметров. Таким образом, реализуется "специальное" использование стандартного решения и интеграция функций.



Активная реакция на Industry 4.0

С непрерывным развитием интеллектуального производства централизованное управление техпроцессом становится все более распространенным. Инверторы серии AC310 могут поддерживать связь с различными типами систем распределенного управления (CPU) и систем с ПЛК, а также поддерживать прямую связь между различными типами сенсорных экранов и AC310. Связь по протоколу MODBUS-RTU является стандартной и совместимой опцией. Оснащен поддержкой коммуникационных протоколов PROFIBUS-DP, CANOPEN, PROFINET.

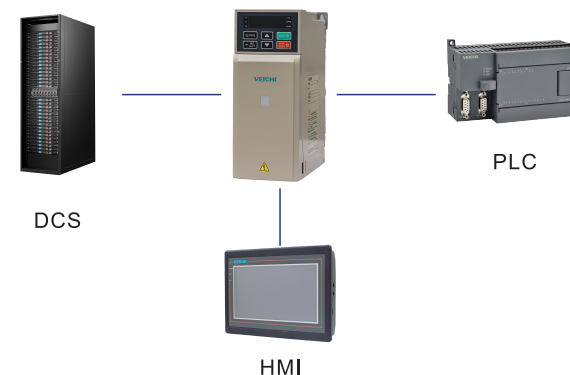

Превосходные характеристики управления

Режим управления	Диапазон управления скоростью	Момент пуска	Применимый двигатель
Высокопроизводительный вектор без PG	1:200	150%	Синхронный двигатель с постоянными магнитами
Высокопроизводительный вектор без PG	1:100	150%	Асинхронный двигатель
С высокоэффективным PG-вектором	1:1000	200%	Асинхронный, синхронный с постоянными магнитами

Реакция момента с замкнутым контуром <10 мс, точность стабильной скорости 0,02%, пульсация скорости 0,2% Реакция момента с разомкнутым контуром <20 мс, точность стабильной скорости 0,2% (синхронный), 0,5% (асинхронный). Самая высокая векторная выходная частота 600 Гц, а самая низкая несущая частота 1 кГц

Разделение частоты и напряжения, профессиональный привод

Комплексные алгоритмы специальных функций для разделения напряжения и частоты могут эффективно управлять моментными двигателями приводов и осуществлять устойчивое управление источниками питания EPS. В то же время, он широко используется в разнообразном оборудовании для испытания выдерживаемого напряжения.



Функция программного подавления



Высокие характеристики пускового момента

Большой крутящий момент на низкой частоте В векторном режиме замкнутого контура 200% номинального крутящего момента может быть выдано на частоте 0,0 Гц, может стабильно работать с нагрузкой на сверхнизкой скорости 0,01 Гц.

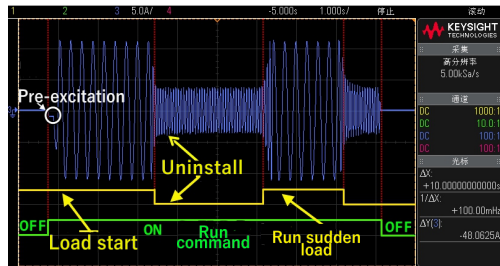

Мощный выход с низким крутящим моментом, который может эффективно обеспечить стабильность и плавный запуск.

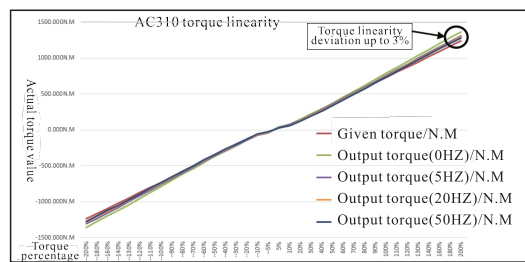

Функция торможения при перевозбуждении

В случае отключения по частичной инерции можно использовать тормозной резистор без увеличения тормозного сопротивления, а функция торможения при перевозбуждении позволяет реализовать быстрое торможение и повысить удобство эксплуатации изделия. Функция торможения при перевозбуждении эффективно подавляет возрастание постоянного напряжения шины в процессе замедления, чтобы избежать неисправностей преобразователя, связанных с перенапряжением, обеспечивая при этом быстрое торможение и быструю остановку после отключения питания.

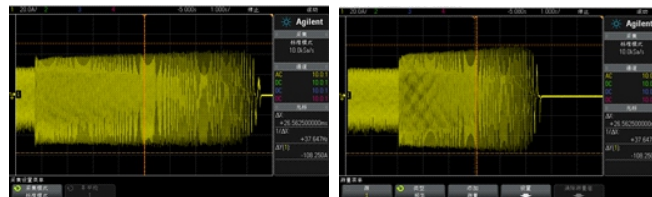

Функция торможения при перевозбуждении не работает

Эффективная функция торможения при перевозбуждении

Отличная функция энергосбережения

Использование нового поколения энергосб. технологии управления позволяет реализовать эффективную работу индукционных двигателей; пониженный ток возбуждения, автоматическая регулировка нагрузки для экономии энергии; максимальная эффективность оборудования; снижение потерь двигателя и потерь энергии. При 30% асинхр. двигателя используется вектор, синхронный двигатель приводится в массовом режиме, таким образом энергоэф. может быть увеличена более чем на 10%.

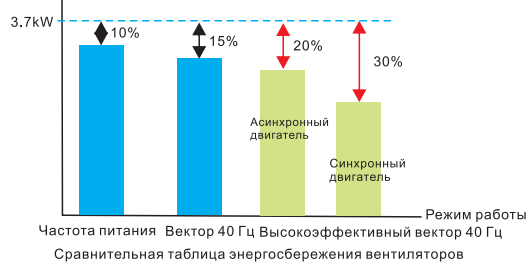

Сравнительная таблица энергосбережения вентиляторов

Самообучение параметров двигателя

При самообучении вращающихся или неподвижных двигателей можно точно определить параметры двигателя, метод отладки удобен и прост в эксплуатации, что обеспечивает более высокую точность управления и скорость реакции.

Самообучение при вращении

Для режима обучения нагрузка должна быть отключена, это важно для применений с высокими требованиями к точности управления.

Полностью статическое самообучение

Интеллектуальный алгоритм самообучения двигателя определяет параметры двигателя когда двигатель неподвижен, что аналогично самообучению при вращении.

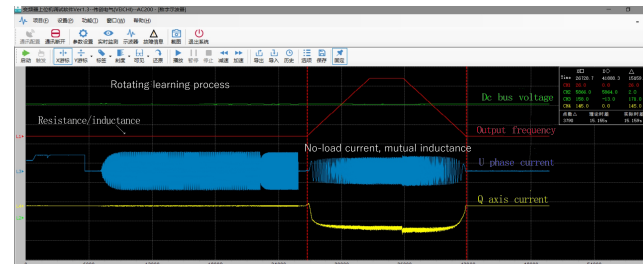

Самообучение при вращении

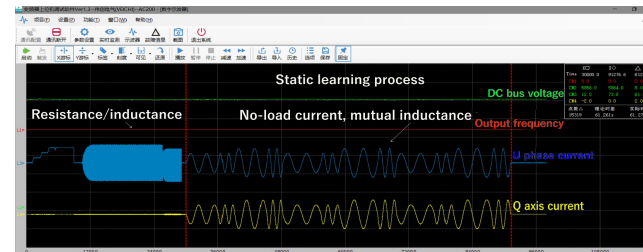

Полностью статическое самообучение

Стабильное регулирование ослабления поля при высокой скорости

Новый алгоритм регулирования ослабления поля и алгоритм управления вектором тока с высокой пропускной способностью обеспечивают стабильную и быструю работу по ослаблению поля, до 12 раз ослабления поля с высокой точностью на выходе.

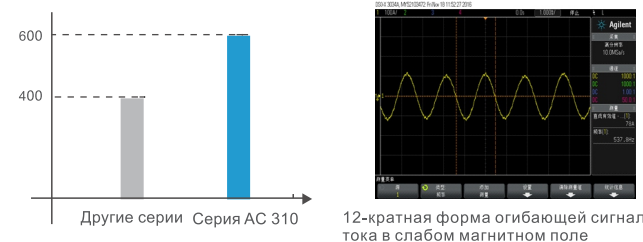

- Другие серии: Максимальная выходная частота при векторном управлении составляет 320/400 Гц;
- Серия AC 310: Наибольшая выходная частота при векторном управлении составляет 600 Гц.

Другие функции программного обеспечения

Поддержка обновления программного обеспечения в режиме онлайн

Возможность использования произвольной несущей

Интеллектуальное программное обеспечение ПК

Конструктивные характеристики оборудования

Простая внутренняя компоновка, удобная работа с проводами;

Вся серия имеет компактную конструкцию корпусов с точными размерами. Основная модель включает в себя большинство общих функций, а различные интерфейсы расширения, клеммы проводки распределены унифицировано, что позволяет обеспечить удобство подсоединений.



Число стандартных клемм

Серийный номер	Цепь устройства	Количество	Комментарии
1	Нормальный вход X	5	Двунаправленный вход
2	Нормальный выход Y	1	Выход с открытым коллектором
3	Выход реле	1	Нормально разомкнутый/нормально замкнутый
4	Выход питания 10 В	1	50mA
4	Выход питания 24 В	1	100mA
5	Аналоговый вход напряжения/тока	2	V/A поддерживает свободное переключение
6	Аналоговый выход (опциональный)	1	Выход 0-10 В Импульсный выход 0-100 кГц
7	Обмен данными RS485	1	ModBus-RTU
8	Низкоскоростной импульсный вход	1	Клемма X5: вход 0-5 кГц

Новая конструкция в форме книги

Вся серия частотных преобразователей AC310 имеет корпус в виде узкой книжки и объем меньше на 60%.
Весь преобразователь помещается в этом небольшом объеме.



Уменьшение на 60%

Новый дизайн конструкции



Дизайн электронного устройства и изоляции каналов радиатора, в котором емкость, трубка MOS и реле для усиления защиты, оборудование в закрытом корпусе с обеих сторон устройства. Оборудование может работать в сложных условиях окружающей среды

Конструкция с радиаторами теплоотдачи поверхности и высокой скоростью обдува. Убедитесь, что полный диапазон мощности инвертора достаточен для использования при высокой температуре без ухудшения параметров.

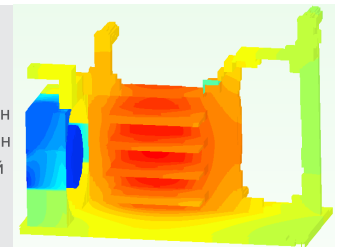

Оптимизированный дизайн конструкции

Компактный корпус в форме книжки, рациональное использование пространства, значительная экономия места в распределительном шкафу заказчика и стоимости распределительного шкафа.

Пример 380 В 2,2 кВт

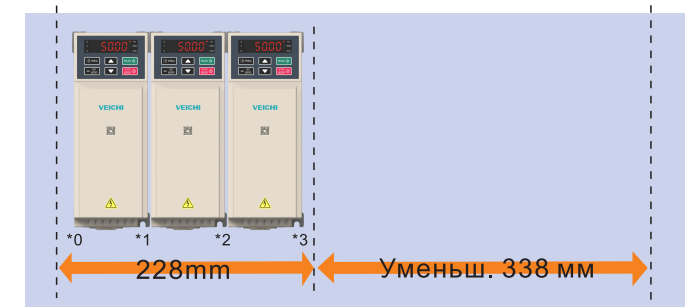
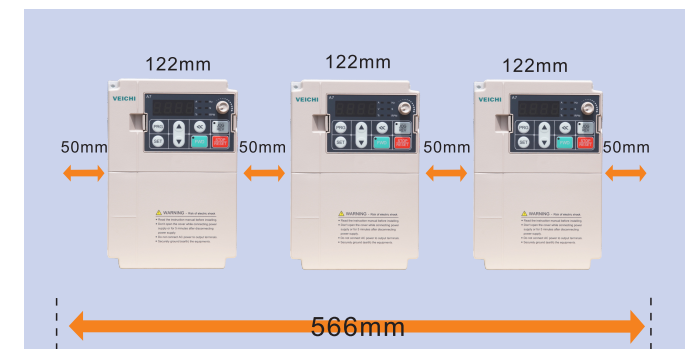

Конфигурация тормозного устройства и реактора

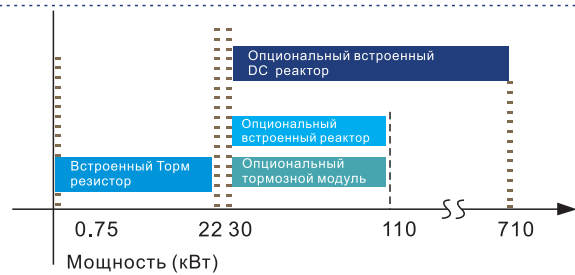

- 0,75~22 кВт Стандартное тормозное устройство
- 30~110 кВт Опциональное тормозное устройство
- 45 кВт—110 кВт Опциональный встроенный реактор постоянного напряжения Стандартный реактор постоянного напряжения для
- 132 кВт (включительно) и выше (стандартный входной реактор для 630-710 кВт)

Выбор кода набора порта

Характеристики порта удобны для выбора кодов набора. Можно быстро выбрать входные и выходные характеристики с помощью обычной отвертки.

Схема набора номера	Обозн.	Выбор места	Описание функции
RS485 OFF	ON	RS485	Оконечный резистор 485
AO-F OFF	ON	AO-F	Выходная частота АО
AO-I OFF	ON	AO-I	Выходной ток АО
AO-U OFF	ON	AO-U	Выходное напряжение АО
AI1 U	I	AI1	Вход AI1-ток/напряжение
AI2 U	I	AI2	Вход AI2-ток/напряжение

Рабочая клавиатура

Панельная клавиатура новой конструкции с превосходными рабочими характеристиками. Встроенная клавиатура и внешняя клавиатура поддерживают двойное использование (управление может быть выбрано вводом параметров преобразователя на встроенной или внешней клавиатуре)

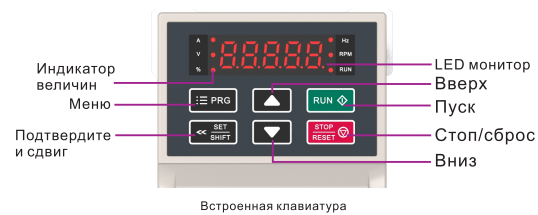

Примечание: инверторы мощностью от 37 кВт комплектуются двухстрочной клавиатурой.

Название	Состояние	Значение	
Индикатор единицы	Гц	Мигает/вкл	Частота
	A	вкл	Ток
	V	Мигает/вкл	Напряжение
	Об/мин	вкл	Скорость
Индикатор состояния	%	Мигает/вкл	Процент
	RUN	вкл	Направление вперед
	RUN	Мигает	Направление реверс
	RUN	Выкл	Стоп

Конструкция, обеспечивающая быструю разборку и сборку вентилятора

Использование инновационной конструкции вентилятора позволяет обеспечить стабильность и эффективность вентилятора благодаря возможности быстро заменить и очистить вентилятор без использования внешних инструментов.

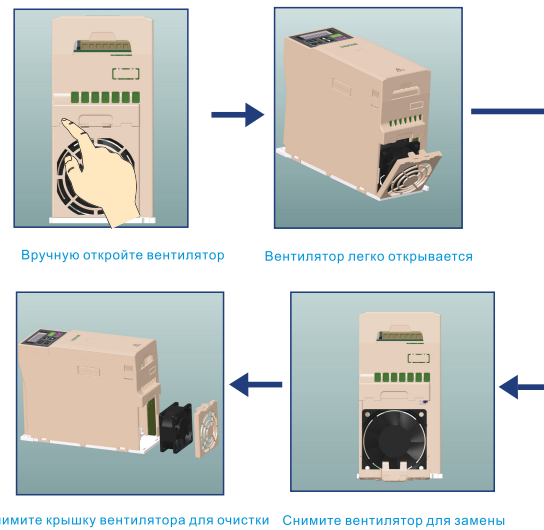

Широкий диапазон напряжения

Допустимый диапазон колебаний входного напряжения составляет ±15% от номинального напряжения. Защита от бросков напряжения во время работы и обеспечение соответствия требованиям сети.

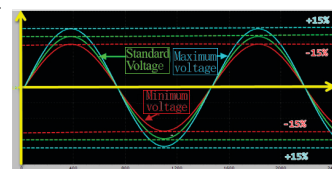

Конструкция заземления с разъединением ЭМС

Применяется инновационная конструкция заземления с разъединением ЭМС. Заземление может быть быстро выбрано через клемму или непосредственно, что эффективно решает проблему помех.



Европейская клеммная колодка

Использование профессиональных клеммных колодок европейского образца, которые соответствуют спецификациям IEC 60998-2-1; UL 1059; UL486E, что обеспечивает безопасность и надежность, экономит время подключения: зачистка → номер провода → фиксация винтов.

В преобразователе частоты AC310 используются клеммы европейского образца (клеммы главной цепи маломощных машин). При использовании европейского образца время подключения клемм главной цепи в шкафу сокращается как минимум вдвое по сравнению с предыдущей версией. Значительно повышает эффективность сборки заказчика.

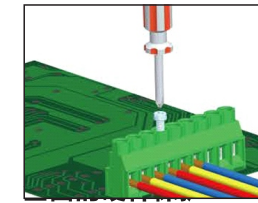
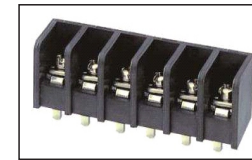

Зачистка → Гнездо № → Обжимной носик → Винтовой замок / Зачистка → Гнездо № → Винтовой замок

	Модель AC310	Φ (mm)	S (mm ²)	L (mm)
Главная Цепь	0.7кВт-2.2кВт	0.25-2.5	0.05-5.2	7-8
	4.0кВт-5кВт	0.5-2.5	0.2-5.2	6-7
	7.5кВт-11кВт	0.8-4	0.5-13	10-11
Схема Зачистки				

Защитная функция

С защитой от короткого замыкания выхода на землю, внутренней буферной релейной защитой, защитой цепи привода вентилятора, внешней защитой от короткого замыкания 24 В постоянного напряжения, защитой двигателя от перегрузки и другими функциями аппаратной защиты, обеспечивающими комплексную защиту внутреннего и периферийного оборудования инвертора.

Тип неисправности				
Аварийная ситуация в системе	Отсутствие фазы со стороны входа	Быстрая защита	Перегрузка по току при ускорении	Отсутствие фазы со стороны выхода
Защита нагрузки 1				Перегрев
Защита от перенапряжения				Неисправность обратной связи ПИД-регулятора
Защита от падения напряжения	Отказ теста определения тока	Слишком большое отклонение скорости	Перегрузка двигателя	Отказ теста проверки двигателя

Обнаружение нового короткого замыкания двигателя на землю

Преобразователь немедленно запускает тест защиты от короткого замыкания на землю. При обнаружении короткого замыкания со стороны двигателя останавливает выход и защищает двигатель.

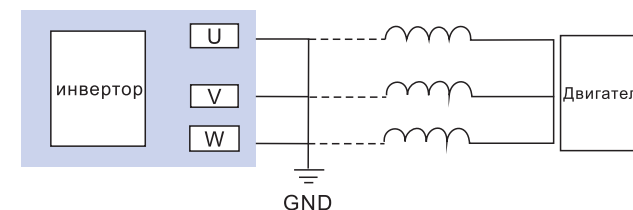

Расширяемость

Возможность расширения

Разнообразие интерфейсов расширения для удовлетворения индивидуальных потребностей. На плате управления AC310 имеется две внешние карты расширения с высокоскоростными каналами SPI, плата управления автоматически распознает карты расширения для установки группы параметров.

Карта расширения

Модель карты расширения	Запрос
Карта расширения входов-выходов	Опционально, высокоскоростное имп., реле
Карта отслеживания скорости	Опциональный, многотипный кодовый датчик
Карта PG	Опциональный, многотипный кодовый датчик
Карта отслеживания скорости	Опционально
Карта резольвера RT	Опционально
Карта GPRS	Опционально

Карта расширения связи

Модель карты расширения связи	Note
Карта PROFIBUS-DP	Опционально
Карта CANopen	Опционально
Карта PROFINET	Опционально
...	

Карта расширения входов-выходов

Тип	Терминал	Спецификация
Вход	X6/X7/X8/X10	PLC/COM,Общий катод, общий анод
Импульсный вход	X10	0-100KHz
Дискретный выход	Y2	DC24V/50mA
Релейный выход	Реле расширения TA2/TB2/TAC2	3A/240VAC
Определение температуры	PK+/PK-	Поддержка PT100/PT1000/КТУ84, определение температуры двигателя
Temperature detection	COM/PLC2	Внешн. общедоступно
Переключатель	S7	Выбор полярности входных клемм

Карта расширения логической платы

В преобразователе используется ПЛК для выполнения простого логического управления. Среда разработки программ с использованием широко распространенного программируемого контроллера MELSEC.

В изделии объединены обычные блоки и блоки с расширенной функциональностью.



SmartIOT от VEICHI

Интеллектуальная клемма, высокая точность позиционирования, компактность и эстетика, простота установки. Используется двухрежимный режим связи GPRS и GSM, что обеспечивает стабильную работу и надежную производительность. С помощью модуля удаленного мониторинга осуществляется онлайн-мониторинг и удаленная диагностика неисправностей, что предоставляет клиентам более широкий спектр дополнительных услуг.

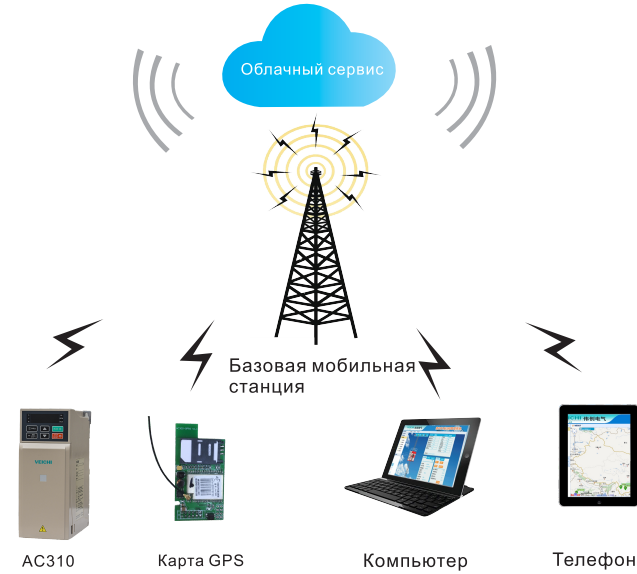

Номинальный выходной ток преобразователя

Вольт кВт	220V Номинальный выходной ток (A)	380V	Вольт кВт	220V Номинальный выходной ток (A)	380V
0.75	4	3	160	550	310
1.5	7	4	185	600	340
2.2	10	6	200	660	380
4	16	10	220	720	415
5.5	20	13	250		470
7.5	30	17	280		510
11	42	25	315		600
15	55	32	355		670
18.5	70	38	400		750
22	80	45	450		810
30	110	60	500		860
37	130	75	560		990
45	160	90	630		1200
55	200	110	710		1340
75	260	150	800		1500
90	320	180	900		1620
110	380	210	1000		1980
132	420	250			

Описание модели

AC310-T3-037 G/45 P-B (L)

Наименование серии

AC310

Уровень напряжения

Кодовое название	Значение	Кодовое название	Значение
T	Три фазы	2	220V
S	Одна фаза	3	380V
D	Вход постоянного напряжения	4	440V
		6	660V
		11	1140V

Ситуация с интегрированными аксессуарами

B: Встроенное тормозное устройство

L: Встроенный реактор постоянного тока

BL: Встроенное тормозное устройство и реактор постоянного напряжения

Тип преобразователя

G: Общего назначения

GD: Шкаф с основанием

Питание

2R2: 2,2 кВт

004: 4 кВт

.....

Чертеж установочных размеров

Модель с пластиковым корпусом

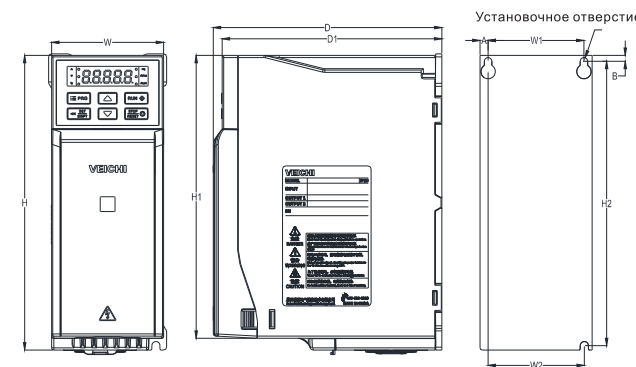

Модель	Габаритные размеры(мм)				Установочный размер(мм)					Апертура	
	W	H	H1	D	D1	W1	W2	H2	A		B
AC310-T/S2-R75G-B	76	200	192	155	149	65	65	193	5.5	4	3-M4
AC310-T/S2-1R5G-B											
AC310-T/S2-2R2G-B	100	242	231	155	149	84	86.5	231.5	8	5.5	3-M4
AC310-T/S2-004G-B											
AC310-T/S2-5R5G-B	116	320	307.5	175	169	98	100	307.5	9	6	3-M5
AC310-T3-R75G/1R5P-B											
AC310-T3-1R5G/2R2P-B	76	200	192	155	149	65	65	193	5.5	4	3-M4
AC310-T3-2R2G-B											
AC310-T3-004G/5R5P-B	100	242	231	155	149	84	86.5	231.5	8	5.5	3-M4
AC310-T3-5R5G/7R5P-B											
AC310-T3-7R5G/011P-B	116	320	307.5	175	169	98	100	307.5	9	6	3-M5
AC310-T3-011G/015P-B											

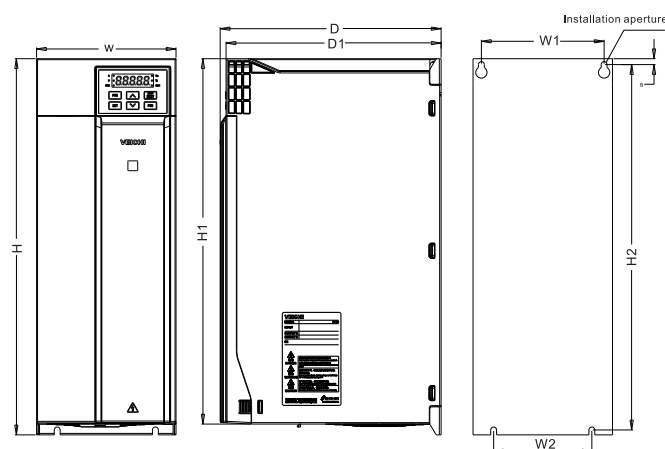

Модель	Габаритные размеры(мм)				Установочный размер(мм)				Апертура	
	W	H	H1	D	D1	W1	W2	H2		B
AC310-T/S2-7R5G-B	142	383	372	225	219	125	100	372	6	4-M5
AC310-T/S2-011G-B										
AC310-T/S2-015G										
AC310-T2-018G	172	430	/	225	219	150	150	416.5	7.5	4-M5
AC310-T2-022G										
AC310-T3-015G/018P-B										
AC310-T3-018G/022P-B	142	383	372	225	219	125	100	372	6	4-M5
AC310-T3-022G/030P-B										
AC310-T3-030G/037P										
AC310-T3-037G/045P	172	430	/	225	219	150	150	416.5	7.5	4-M5

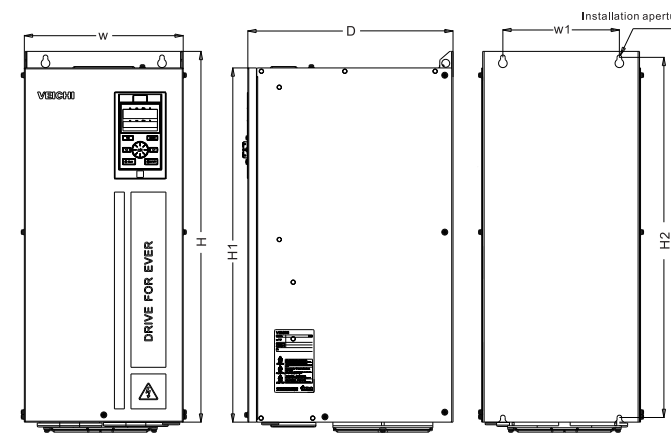

Модель	Габаритные размеры(мм)				Установочный размер(мм)		Апертура
	W	H	H1	D	W1	H2	
AC310-T3-315G/355P-L							
AC310-T3-355G/400P-L	400	1250	1140	545	240	1213	4-M16
AC310-T3-400G/450P-L							
AC310-T3-450G/500P-L							
AC310-T3-500G/560P-L	460	1400	1293	545	300	1363	4-M16
AC310-T3-560G/630P-L							
AC310-T6-315G/355P-L							
AC310-T6-355G/400P-L	400	1250	1140	545	240	1213	4-M16
AC310-T6-400G/450P-L							
AC310-T6-450G/500P-L							
AC310-T6-500G/560P-L	460	1400	1293	545	300	1363	4-M16
AC310-T6-560G/630P-L							

Модель шкафа

Модель с металлическим корпусом

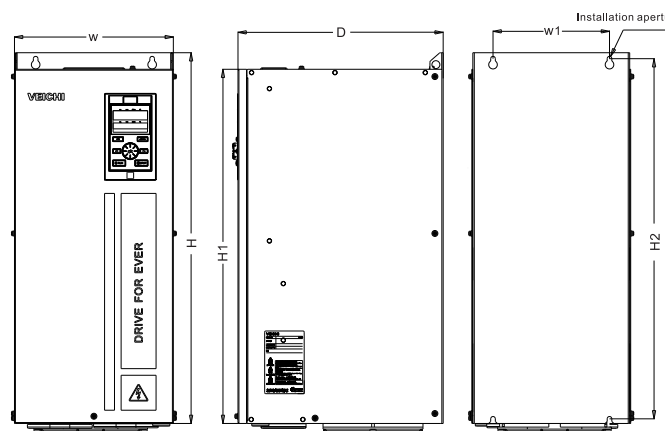

Модель	Габаритные размеры(мм)				Установочный размер(мм)		Апертура
	W	H	H1	D	W1	H2	
AC310-T2-030G							
AC310-T2-037G	240	560	535	310	176	544	4-M6
AC310-T2-045G							
AC310-T2-055G	270	638	580	350	195	615	4-M8
AC310-T3-045G/055P							
AC310-T3-055G/075P	240	560	535	310	176	544	4-M6
AC310-T3-075G/090P							
AC310-T3-090G/110P	270	638	580	350	195	615	4-M8
AC310-T3-110G/132P							
AC310-T3-132G/160P-L	350	738	680	405	220	715	4-M8
AC310-T3-160G/185P-L							
AC310-T3-185G/200P-L							
AC310-T3-200G/220P-L	360	940	850	480	200	910	4-M16
AC310-T3-220G/250P-L							
AC310-T3-250G/280P-L							
AC310-T3-280G/315P-L	370	1140	1050	545	200	1110	4-M16
AC310-T6-022G/030P							
AC310-T6-030G/037P							
AC310-T6-037G/045P							
AC310-T6-045G/055P	240	560	535	310	176	544	4-M6
AC310-T6-055G/075P							
AC310-T6-075G/090P							
AC310-T6-090G/110P	270	638	580	350	195	615	4-M8
AC310-T6-110G/132P							
AC310-T6-132G/160P-L	350	738	680	405	220	715	4-M8
AC310-T6-160G/185P-L							
AC310-T6-185G/200P-L							
AC310-T6-200G/220P-L	360	940	850	480	200	910	4-M16
AC310-T6-220G/250P-L							
AC310-T6-250G/280P-L	370	1140	1050	545	200	1110	4-M16
AC310-T6-280G/315P-L							

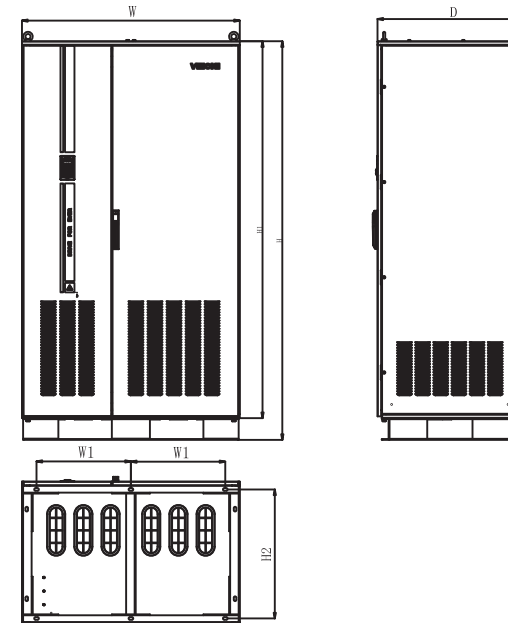

Модель	Габаритные размеры(мм)				Установочный размер(мм)		Апертура
	W	H	H1	D	W1	H2	
AC310-T3-630G/710P-L							
AC310-T3-710G/800P-L							
AC310-T3-800G/900P-L							
AC310-T3-900G/1000P-L							
AC310-T3-1000G/1120P-L	1201	2198	2078	798	520	711	φ14
AC310-T6-630G/710P-L							
AC310-T6-710G/800P-L							
AC310-T6-800G/900P-L							
AC310-T6-900G/1000P-L							
AC310-T6-1000G/1120P-L							

Список аксессуаров

AC300PG01

Плата питания PG имеет 5 В и 12 В, поддерживает инкрементный дифференциальный выходной кодовый датчик и выходной кодовый датчик с открытым коллектором.

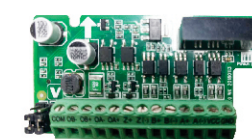

AC300 PN card

Поддержка стандарта profinet

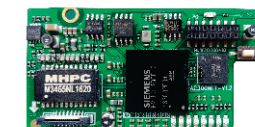

AC300RT1

Поддерживает четыре различных соотношения 0,219; 0,286; 0,5; 0,58; заводское соотношение по умолчанию 0,5

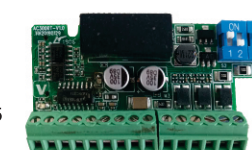

AC300IO1

Четыре цифровых входа (X10z поддерживают импульсный вход 50k), один цифровой выход, один аналоговый вход и один релейный выход. Поддержка определения температуры (PT100, PT1000 и KTY84)

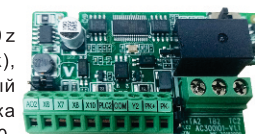

AC300CAN1

Карта расширения CANopen



KBD10-15

Внешний светодиодный пятиразрядный дисплей и рабочая клавиатура, потенциометрический регулятор скорости



AC300DP01

Карта расширения связи Profibus

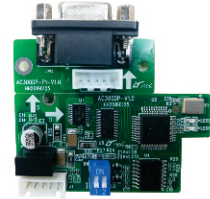

KBD300-25

Двухстрочная внешняя клавиатура с пятизначным дисплеем, силиконовые кнопки, цифровой потенциометр



AC300-GPRS

Позиционирование и техническое обслуживание оборудования, мониторинг в реальном времени, сбор данных



KBD300-L1 LCD keyboard

Оборудован человеко-машинным интерфейсом



Схема проводки

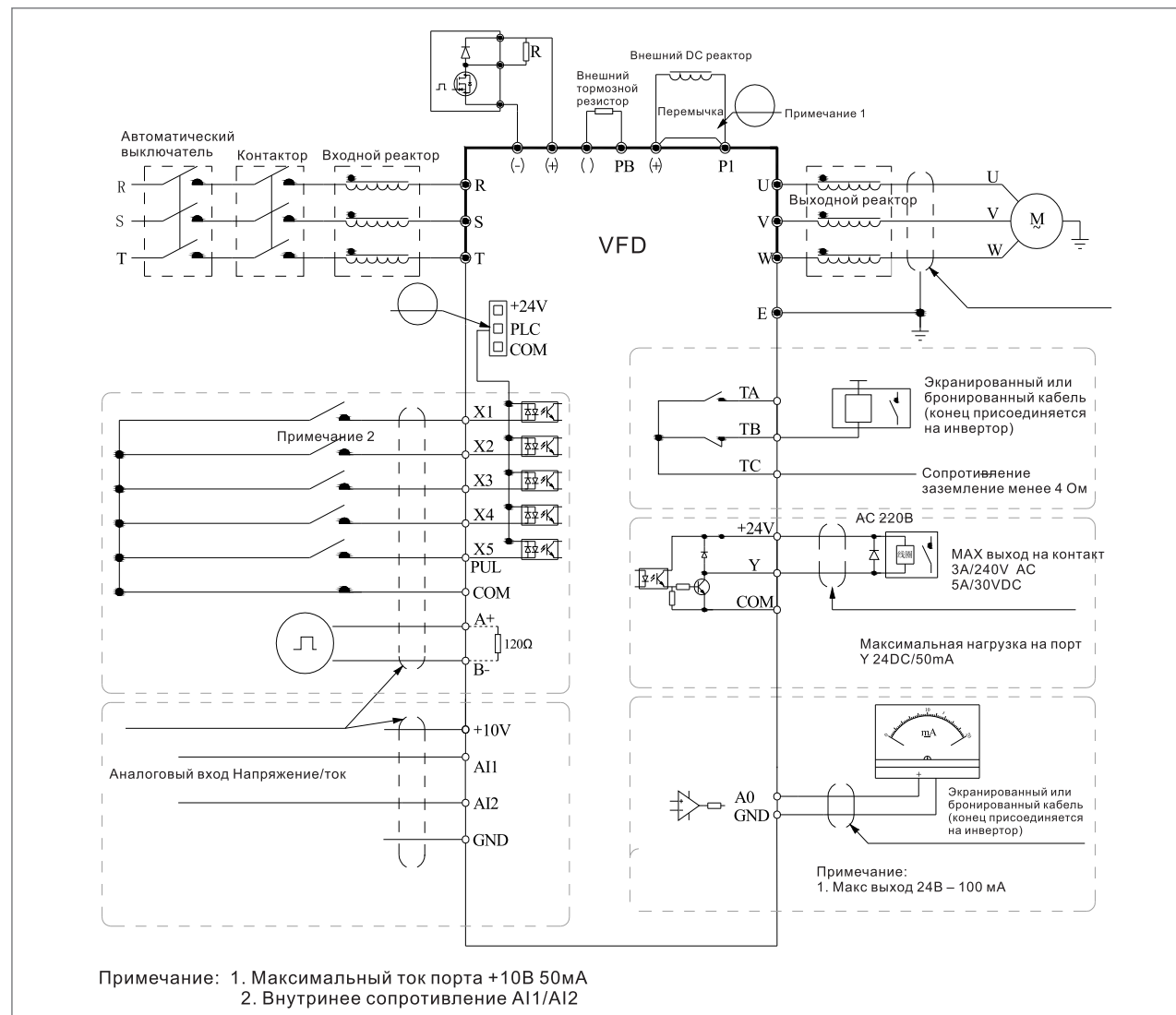

Примечание: Если выход на порт A0 частотный или по напряжению Тогда максимальный выходной ток 2mA

Примечание:

- При установке реактора постоянного тока обязательно демонтируйте перемычку между клеммой P1 и (+).
- Сигнал транзистора NPN или PNP может быть выбран в качестве входа многофункциональных входных клемм (X1 – X5 / PUL). В качестве напряжения смещения можно выбрать встроенный источник питания преобразователя (клемма + 24 В) или внешний источник питания (клемма PLC). Заводское значение по умолчанию: «+ 24 В» соединяется с «ПЛК», который расположен между RJ45 и клеммами.
- Выход аналогового монитора - это специальный выход для измерителей, таких как измеритель частоты, измеритель тока и измеритель напряжения. Его нельзя использовать для операций управления, таких как управление с обратной связью.
- Поскольку есть многоимпульсные типы, пожалуйста, обратитесь при подключения проводки.

Область применения



Промышленная добыча полезных ископаемых



Охрана окружающей среды



Machine tool



Механическое оборудование для деревообработки



Изготовление тросов



Подъемно-транспортное оборудование



Текстильная промышленность



Промышленная энергетика



Химическая промышленность



Элеваторы

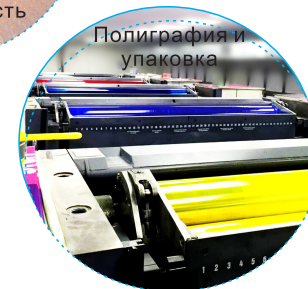

Полиграфия и упаковка



Химическая промышленность



Нефтедобыча



Производство пластика